

みちた みなみ みちた

広報み

5
May. 2023
No.1052



ずっと南知多 もっと南知多 だから南知多
<https://www.town.minamichita.lg.jp/>

出会い はじまりに 心弾ませ 南知多中学校入学式

- 新たなスタート 南知多中学校開校
- 公共施設再配置計画通信 (Vol.6)
- 南知多町内で建物を持っている全ての方へ
- 令和5年度 区長さんを紹介します

生徒に聞きました

「南知多中学校でやってみたいこと」

南知多中学校での生活が始まったばかりの1～3年生各4人の生徒の皆さんに聞いてみました!

1年生



勉強と部活が両立できるように頑張ります!

とりのい 小夏さん (師崎)

2年生のみんなの名前を覚えることが目標!



おおいわ かいと 海斗さん (豊浜)

定期テストで平均80点以上を目指すぞ~!!



おおいわ 大岩 こはくさん (内海)

上位の成績がとれるように勉強を頑張ります!



やました まこ 山菜子さん (師崎)

英語の勉強を頑張りたいです!



やました あおい 葵さん (豊浜)

高校に行くときに不安にならないように、テストを頑張って、勉強についていきたいです。



さかぐち ひろなり 聖璃さん (日間賀島)

部活の数が増えたので頑張りたい! 部活をするのが楽しみです。

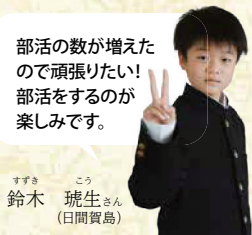

すずき こう 琥生さん (日間賀島)

学年で一致団結して、学校の隔てがなく来年の修学旅行に行きたいです。



もり ゆうひ 悠陽さん (内海)

3年生

体育祭や文化祭は、人数が増えたのでめちゃくちゃ楽しみたい!



すずき そうた 颯太さん (日間賀島)

友達をたくさん作りたい!!



しばた きょうへい 恭兵さん (内海)

友達をたくさん作って友達の輪を広げたい!



なかむら こころ 此呂さん (師崎)

もっとコミュニケーション能力を高めたいです!



おおいわ あさみ 亜沙美さん (豊浜)



新たなスタート

南知多中学校開校

4月5日(水)、南知多中学校開校式に新2年生・新3年生となる生徒が参加しました。式は厳かに執り行われ、教育長から初代校長へ校章旗が手渡され、会場は大きな拍手で包まれました。最後には全員で地球星歌を歌唱し、学校生活への新たなスタートを踏み出しました。



南知多町長 石黒 和彦



南知多中学校 校長 鈴木 善博



生徒代表 坂本 悠人

南知多中学校は、4地区からそれぞれ生まれ育った地域の美しい自然や歴史、伝統文化に育まれ、身についた個性をもって皆さんが集います。これからは、他地区のことも学びながら、南知多全体に対する思いを深めていってほしいと思います。

南知多中学校の校訓は「創造」です。これからの時代を生き抜く中学生が、この校訓のもと、自らの心と体、また、より多くの人々との人間関係、そして地域社会を支える力、それぞれを創造していく3年間となるよう教育活動を展開していきます。職員一同も、創造の精神をもち、力を合わせて、生徒達の成長を支えてまいります。

生徒のみならず、周りを見てくださいます。新しい学校での生活に不安もあると思います。私たちに、こんなにもたくさん仲間がいます。今までは、交流会や部活動、合唱コンクールといった機会にしか会えませんでした。今日からは、同じ場所で一緒に学ぶ仲間です。新たな仲間と協力し、授業や部活動、行事などの学校生活一つ一つを、今まで以上に充実させましょう。

(抜粋)

(抜粋)

(抜粋)

令和5年3月 思い出とともに 4 中学校閉校式

3月下旬、4中学校の閉校式が開催され、町教育委員会告示の後、学校長や生徒代表より教育委員会へ校旗の返納が行われました。その後は、各校それぞれの催し物が行われ、生徒や参加者は、卒業生の思い出話を聞いたり、思い出のスライドを観たりして学校との別れを惜しんでいました。最後に全員で学校への感謝の思いを込めるように校歌を合唱していました（以下、敬称略）。

3月18日 内海中学校

南知多町はきれいな海と砂浜という貴重な資源があり、人が押し寄せてきたところだ。中学校の統合の協議は平成12年ごろから始まり曲折を経てようやく実現した。

中学生は年々減少していたので、統合してようやく私たちの時代と同じ規模になる。（抜粋）



記念演奏の様子
ピアノ：日比亮太 歌唱：鈴木吏音



第31回卒業生代表
にのみや たつよし
二宮 達好

3月24日 豊浜中学校

PTAや地域の皆様に多くのご支援を得て豊浜中学校は育ってきました。多くの方の思いが詰まった豊浜中学校の歴史と伝統に幕が下ろされることは残念ですが、生徒の皆さんは、豊浜中学校が閉校してもここで培った「強い心身 豊かな知性」を胸に、その後の人生を豊かなものにしてほしいと願っています。（抜粋）



式典を見守る俣び鯛

豊浜中学校 校長
よしみね ひろあき
吉峯 宏明

3月26日 師崎中学校

本日、師崎中学校の最後の卒業生として参加していただいている3年生を始め、生徒の皆さん、学校の閉校という節目に立ち会うことは、とても貴重な経験をしています。今日のことは、ぜひとも心にしっかり刻んでほしいです。学校の閉校は大変さびしいですが、1・2年生の皆さんは4月から南知多中学校の生徒として新しい歴史を刻んでいってください。（抜粋）



生徒や参加者全員による校歌合唱



歴代PTA会長代表
平成29年度PTA会長
おおまつ たつや
大松 竜也



日間賀中学校
令和4年度PTA会長
すずき かつし
鈴木 勝司



伝統の「島太鼓」を披露

3月24日 日間賀中学校

同窓生にはかけがえのない母校であり言葉で言い表せない寂しさを感じる。閉校となっても輝かしい歴史は受け継がれていくと思う。

これからも試練が立ちはだかってくるが、日間賀中学で身につけた知識と教えて乗り越えていってください。

それぞれの目標に向かって進んでいってください。（抜粋）

南知多中学校の紹介

校章



令和4年11月24日から12月5日まで、町内小中学校の5・6年生児童と中学校生徒を対象に投票が行われました。事前に児童・生徒からデザインを募集し、中学校再編委員会で選定した4つの作品を基にした投票です。

開票した結果、豊浜小学校5年(現6年)の加藤聖己さんの作品が最優秀賞に選ばれました。

デザインの思い

南知多町の学校が合わさるということで、輪を作り、丸く1つになったイメージと海と農作物がさかんなので、真ん中にイラストを入れました。

校訓・教育目標・目指す生徒像

校訓

「創造」

教育目標

「自己を 人の和を
社会を 創造する生徒を育てる」

目指す生徒像

「郷土に誇りをもち、心豊かに自ら学び、
心身ともに健康でたくましい生徒」



【令和5年度生徒数】令和5年4月7日現在

学年	1年	2年	3年	計
生徒数(人)	92	102	113	307

教職員数 42人
校長、教頭、主幹教諭、教諭、講師、養護教諭、事務職員、用務員、学習支援員、給食配膳員、ALT(外国語指導助手)など

4月7日 南知多中学校入学式

南知多中学校の第1回目の入学式・始業式が、92人の新入生を迎え、行われました。各地区から307人の生徒が集まり、南知多中学校1年目がスタートしました。



入学式に臨む生徒



新入生入場



新入生誓いのことば

退任のごあいさつ



前副町長
なかがわ まさかず
中川昌一

3月31日をもって任期満了により退任されました。

任期:平成31年4月1日から令和5年3月31日

この度、3月31日任期満了により、副町長を退任いたしました。町民の皆さまをはじめ多くの方々のご支援をいただき、南知多町のまちづくりに従事できましたことに深く感謝申し上げます。ただ石黒町政3期目をしっかりと支えることができず忸怩たる思いでいっぱいです。

本町は急激な人口減少に加え、生活様式の多様化などにより課題が山積しています。これを乗り越えるため石黒町政4期目のマニフェスト「役場が変われば、みんなが変わる みんなが変われば、まちが変わる」により、若い職員が活躍されることを期待しております。

最後に町民の皆さま方のご健勝をお祈りし、退任のあいさつとさせていただきます。ありがとうございました。



退任式の様子

就任のごあいさつ



副町長
たかだ じゅんぺい
高田順平

3月の町議会定例会において、副町長に選任同意されました。

任期:令和5年4月1日から4年間

この度、議会の同意をいただき、4月1日付けで副町長に就任しました。職責の重大さを深く認識し、身の引き締まる気持ちであります。

本町が直面している課題は様々ですが、特に昨年度は出生数が45人と本町の最少記録を更新し、少子高齢化がより深刻化しています。

石黒町長の補佐役として「絆・選ばれる理由があるまち」の実現のため、町民の皆さま、議会の皆さま、そして職員と力を合わせて、スピード感をもって行政運営に取り組んでまいりたいと考えております。

どうか、皆さまのご支援とご協力を賜りますようお願い申し上げます。就任のあいさつとさせていただきます。



令和5年度

南知多町行政機構図

担当課:企画財政課

令和5年度の南知多町行政機構図を紹介します。
令和5年度より機構の変更点については、太字となっています。

〈令和4年度からの変更点〉

まちづくり推進室 → 成長戦略室



町のキャラクター
ミーナ

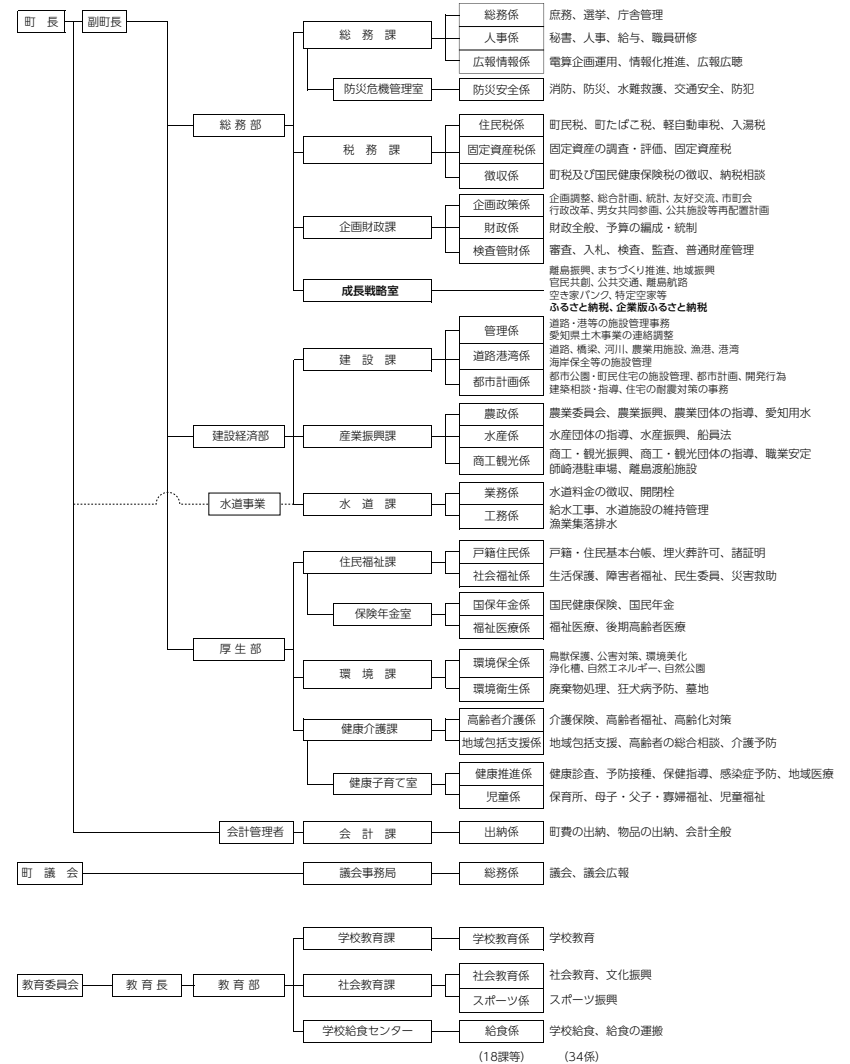

職員人事異動

令和5年4月1日付
(係長級以上)

退職者(令和5年3月31日付)

現職	氏名	付記
総務部長	ただだ じゅんぺい 高田 順平	令和5年4月1日に副町長に選任
厚生部健康介護課地域包括支援係長	くの ひろのり 久野 裕規	
大井保育所長	たけうち はるみ 竹内 晴美	



令和5年度 新規採用職員を紹介します

この春、新しく6人の町職員が採用されました。町民の皆さんと共に南知多町をより良いまちにしていきます。どうぞよろしくお願ひします。



防災危機管理室
岡田 壮真



住民福祉課
山本 彩加



環境課
西野 優斗



健康介護課
柴田 恵一



内海保育所(保育士)
成田 衣理沙



大井保育所(保育士)
河合 真衣

部長級

異動先	氏名	異動前
総務部長	おおいわ みきはる 大岩 幹治	厚生部長
厚生部長	あいかわ かずひで 相川 和英	厚生部健康子育て室長

課長級

異動先	氏名	異動前
総務部企画財政課長	たきもと いさむね 滝本 功	総務部企画財政課長兼財政係長
総務部成長戦略室長	やまもと つよし 山本 剛資	総務部まちづくり推進室長
厚生部住民福祉課長	たなか なおゆき 中野 直之	厚生部健康介護課長
厚生部保険年金室長	やました ただひと 山下 忠仁	厚生部住民福祉課長兼保険年金室長
厚生部健康介護課長	さかもと ゆうじ 坂本 有二	建設経済部水道課長
厚生部健康子育て室長	おおくば みほ 大久保美保	議会事務局長
建設経済部水道課長	やました てつや 山下 哲矢	建設経済部水道課主幹兼工務係長
議会事務局長	たなか たつや 田中 達也	議会事務局主幹兼総務係長

主幹級

異動先	氏名	異動前
総務部企画財政課主幹兼企画政策係長	あいかわ ひさのり 相川 久紀	厚生部環境課主幹兼環境衛生係長
建設経済部産業振興課主幹兼農政係長	どい みか 土井 美香	厚生部保険年金室主幹兼福祉医療係長
厚生部保険年金室主幹兼福祉医療係長	きたがわ みねこ 北川 峰子	会計課主幹兼出納係長

係長級

異動先	氏名	異動前
総務部総務課広報情報係長	さかきばら やすひろ 榊原 康広	建設経済部産業振興課農政係長
総務部成長戦略室主任主査	うちだ けんじ 内田 健二	総務部まちづくり推進室地域振興係長
総務部成長戦略室主任主査	つつみだ けんた 堤田 健大	総務部まちづくり推進室空き家対策係長
総務部成長戦略室主任主査	おむら たくや 奥村 卓矢	総務部企画財政課企画政策係長
建設経済部水道課工務係長	すずき よしひこ 鈴木 喜彦	建設経済部建設課管理係長
厚生部健康介護課地域包括支援係長	はりのうち ひろる 堀之内 浩子	厚生部住民福祉課社会福祉係長
教育委員会社会教育課社会教育係長	いしくろ きんや 石黒 欽也	教育委員会学校給食センター給食係長

保育所長

異動先	氏名	異動前
大井保育所長	いしかわ なおこ 石川 尚子	大井保育所所長代理

保育所長代理

異動先	氏名	異動前
かるも保育所所長代理	すずき こ 鈴木りえ子	篠島保育園派遣(所長代理待遇)
大井保育所所長代理	もり まき 森 真貴	かるも保育所所長代理
篠島保育園派遣(所長代理待遇)	いしはら ひろみ 石原 弘美	日間賀保育所所長代理
日間賀保育所所長代理	すぎうら さとみ 杉浦さとみ	日間賀保育所主任保育士

異動先	氏名	異動前
会計課主幹兼出納係長	よしはら ひろひと 吉原 裕人	総務部総務課主幹兼広報情報係長
厚生部保険年金室主幹兼国保年金係長	まつもと のぶひろ 松本 伸弘	厚生部保険年金室国保年金係長
教育委員会学校教育課主幹兼学校教育係長	おおさき さくみ 大崎沙久実	教育委員会学校教育課学校教育係長

異動先	氏名	異動前
教育委員会学校給食センター給食係長	さいとう かつら 齋藤 桂	教育委員会社会教育課社会教育係長
総務部企画財政課財政係長	かみめら ゆうた 上米良勇太	総務部企画財政課
建設経済部建設課管理係長	ほそだ まき 細田 茉希	厚生部健康介護課主査
厚生部住民福祉課社会福祉係長	いのうえ かずたか 井上 和貴	厚生部住民福祉課主査
厚生部環境課環境衛生係長	なす だいすけ 那須 大輔	知多南部広域環境組合派遣(主査待遇)
厚生部健康子育て室専門員	すずき よしこ 鈴木 佳子	厚生部健康子育て室主査



公共施設再配置計画 通信 (Vol.6) 必要なサービスを維持するために再配置計画を策定します

1 施設と再配置計画

現在、南知多町が保有する公共施設は85施設あります。
この85施設を対象に施設の再配置を考えます。30年後に必要な公共施設の姿を見据え、計画の策定を進めていきます。

1 南知多町 公民館	2 南知多町 公民館 内海サービス センター	3 山海公民館	4 大井公民館	5 師崎公民館	6 師崎公民館 児童図書分館	7 篠島開発 総合センター
15 尾州廻船 内海船船主 内田家	16 南知多町 総合体育館	17 南知多町 運動公園	18 南知多町 観光案内所	19 内海 観光センター	20 内海 野外劇場	21 内海海岸 東浜小樹緑地 センターハウス
29 みさき小学校	30 篠島小学校	31 日間賀小学校	32 南知多中学校	33 豊浜中学校 (廃止)	34 師崎中学校 (廃止)	35 篠島中学校
49 南知多町 学校給食 センター	48 内海保育所	44 かも保育所	45 大井保育所	46 日間賀保育所	47 子育て支援 センター どんぐり園	48 南知多町 保健センター
56 水防資材倉庫	57 日間賀島 防災センター	58 篠島 防災センター	59 内海 防災センター	60 師崎避難所	61 豊浜 防災センター	62 第1分団 第1班(内海)
70 第2分団 第4班(山田)	71 第3分団 第1班(大井)	72 第3分団 第2班(片名)	73 第3分団 第3班(師崎)	74 第4分団 (篠島)	75 第5分団 第1班 (日間賀島西)	76 第5分団 第2班 (日間賀島東)
84 日間賀島 浄化センター	85 旧南知多町 学校給食 センター (廃止)	※建物解体済				

3 再配置プランについて(ポイント)

- ・施設の延床面積を53%削減します
- ・更新(建替え)、統廃合、長寿命化等を具体化します
- ・本当に必要な機能(サービス)を提供し続けます

～ 今後すべての公共施設を維持することは困難です ～

問合せ
企画財政課 (内線326)

2 施設の課題

- ・74.2%の建物が築30年以上
- ・財源不足により全ての施設の建替えは困難
- ・利用者が少ない
- ・修繕・設備向上の経費が増加
- ・設備が古く、使いにくい
- ・機能の同じ施設が多い

8 日間賀島 公民館 日間賀島 サービスセンター	9 山海ふれあい 会館	10 豊丘くろじ 会館	11 若子会館	12 旧中洲保育所	13 南知多町 町民会館	14 梅原邸
22 師崎港 観光センター (付属施設を含む)	23 篠島渡船 ターミナル (島の駅 SHINOJIMA)	24 日間賀島 資料館	25 日間賀島渡船 ターミナル (日間賀島 ポードひまほ)	26 内海小学校	27 豊浜小学校	28 旧大井小学校 (廃止)
36 日間賀中学校 (廃止)	37 旧篠島小学校 (廃止)	38 篠島教職員 住宅(浦磯)	39 篠島教職員 住宅(汐味)	40 日間賀島 教職員住宅 (北舎)	41-1 日間賀島 教職員住宅 (南舎東)	41-2 日間賀島 教職員住宅 (南舎西)
49 山田 老人憩の家	50 初神 老人憩の家	51 片名 老人憩の家	52 日間賀西 老人憩の家	53 篠島診療所	54 日間賀島 診療所	55 南知多町役場
88 第1分団 第2班(山海)	84 第2分団 第1班(中洲)	85 第2分団 第2班(中村)	86 第2分団 第3班(東部)	87 第2分団 第3班(小佐)	88 第2分団 第3班(鳥居)	89 第2分団 第4班(乙方)
77 城下住宅	78 日間賀島 一般廃棄物 最終処分場	79 旧篠島 ごみ焼却場 (廃止)	80 旧篠島 し尿処理場 (廃止)	81 旧日間賀島 ごみ焼却場 (廃止)	82 旧日間賀島 し尿処理場 (廃止)	83 南知多町 師崎港駐車場

4 地区別説明会・意見交換会について

公共施設の再配置について今後の方針を町民の皆さまへ説明し、意見交換を計画しています。
詳しい日時や場所については、広報6月号等でご案内します。

相続登記について連携協力し空き家対策を推進

— 空き家の相続登記促進等に係る連携協定について —

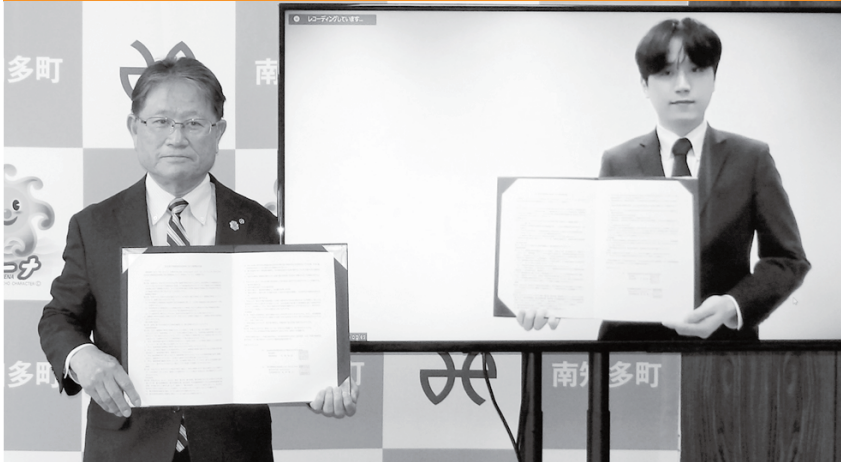

2月16日に協定締結式を実施しました。左から石黒和彦町長、株式会社AGE technologies 代表取締役CEO 塩原優太さん

この度、相続手続きに関連するWebメディアなどを運営する株式会社AGE technologies(読み:エイジテクノロジーズ、本社:東京都豊島区、代表取締役CEO:塩原優太)と「空き家の相続登記促進等に係る連携協定」を締結し、同社が持つサービスやノウハウを活用し、相続登記を促進することで本町の空き家対策を推進します。

どんなこと するの?

株式会社AGE technologiesが提供する相続手続きに関連するWebメディアやノウハウを活用して効果的な情報発信を行うなど、空き家やその他不動産に対する相続登記の促進に向けて連携協力を図ることによって、本町の空き家対策を推進します。

町内で不動産を相続した方へ『不動産相続手続きガイド』のご案内

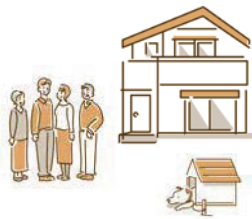

不動産を相続したときに必要な手続きについてご案内しています。
[手続きをしないとどうなるの?]
[まず何をしたらいいの?]
そんなお悩みを解決するために、分かりやすくかんたんにまとめました。
不動産を相続したら、まずはこの「不動産相続手続きガイド」をお役立てください。



不動産相続手続きガイド特設ページ

HP番号 1004272

【問合せ】南知多町役場 成長戦略室 ☎ 65-0711 (内線335)

南知多町内で建物を持っている全ての方へ

— 空き家対策としての相続登記のお願いについて —



空き家さん

所有者がお亡くなりになりましたが
次の所有者は誰ですか？

相続登記
をしないと
どうなるの？

- 相続登記をしなければ相続人は建物を売却できない
- 放置すると相続人が増えて手続きが困難になる

空き家対策
に相続登記
が必要？

- 管理不全な空き家の多くは相続登記をしていない
- 相続登記をしないことが空き家を放置する原因になる
- 空き家を適切に管理するためにまずは相続登記が必要

空き家を放置していると…



倒壊のおそれ



公衆衛生の悪化



景観の悪化



防犯性の低下

今空き家を持っている人も、将来空き家を持つことになる人も、将来困る前に対策を!!



空き家さん

令和6年4月1日から
相続登記の申請が**義務化**されます!!

相続(遺言を含む)によって不動産を取得した相続人は、その**所有権を知った日から3年以内**に**相続登記の申請をしなければならぬ**こととして制度の改正が予定されております。詳しくは、法務局へお問い合わせください。

詳しくはこちら

あなたと家族をつなぐ相続登記

特設ページ



法務局からのお知らせ ~相続登記をお忘れではありませんか?~

土地や建物の所有者がお亡くなりになった場合は、法務局において相続登記(所有権移転登記)の手続きが必要です。詳しくは、法務局へお問い合わせください。

詳しくはこちら

名古屋法務局 相続

特設ページ



【登記相談に関する問合せ】名古屋法務局半田支局登記部門 ☎ 21-1095 ※予約制

令和5年度

区長さんを紹介します

(敬称略)

内海



区長 日比 登史男
区長副会長 伊藤 祐司

区事務所
内海字中之郷7の1
(町公民館内海分館内)
☎62-3126

- 内海(内福寺) 竹内 克剛
- (楠) 服部 秀和
- (名切) 山本 英雄
- (利屋) 竹内 文仙
- (東端) 岩崎 敏男
- (西端) 伊藤 裕康
- (中之郷) 鈴木 茂夫
- (北脇) 小林 成三
- (馬場) 石黒 伸司
- (岡部) 大岩 義尚
- (吹越) 松下 剛直
- 山海(神戸) 大森 富夫
- (松原) 伊藤 祐司
- (西村) 齋藤 正典
- (小野) 榎本 聡
- (岩屋) 鈴木 昇
- (大泊) 中村 力也

豊浜



区長 松本 好平
区長副会長 田中 吉郎

区事務所
豊浜字堀奥65の2
(町公民館内)
☎65-2475

- 豊浜(小佐) 相川 清
- (初神) 藤田 神次
- (東部) 相川 伸生
- (鳥居) 加藤 和也
- (中村) 家田 晴博
- (半月) 田中 吉郎
- (中洲) 秋本 昌彦
- 豊丘(乙方) 齋藤 政由
- (山田) 田中 秀行

篠島



区長 福林 徹
区長副会長 鈴木 美敏

区事務所
篠島字浦磯3の3
(篠島開発総合センター内)
☎67-2984

- 篠島 福林 徹
- 鈴木 美敏
- 吉戸 勝成
- 筒井 広満

師崎



区長 齋藤 恵吾
区長副会長 黒田 吉生

区事務所
大井
大井字北側43
(大井公民館内)
☎63-2516
師崎
師崎字的場86の1
(師崎公民館内)
☎63-1610

- 師崎(大井) 齋藤 恵吾
- (片名) 竹味 英季
- (師崎) 黒田 吉生

日間賀島



区長 鈴木 象治
区長副会長 田中伊三美

区事務所
日間賀島字永峯18
(日間賀島公民館内)
☎68-2001

- 日間賀島(東) 田中伊三美
- (東) 宮地 重之
- (西) 鈴木 象治
- (西) 鈴木 健一



議会結果報告

3月町議会定例会

問合せ 総務課(内線212)

HP番号 1002885

令和5年第2回南知多町議会定例会が3月3日から17日の15日間開催されました。3日は、町長所信表明に始まり、町長施政方針・諸般報告並びに提出案件の概要説明、23議案についての提案理由の説明、質疑が行われ、その結果、2議案が可決され21議案がそれぞれ各常任委員会に付託されました。6日は、4人の議員による一般質問が行われ、1件の追加議案が常任委員会に付託されました。17日本議会が再開され、22議案と3件の追加議案が原案のとおり可決・同意されました。可決・同意された議案は次のとおりです。

条例

- 南知多町個人情報保護に関する法律施行条例の制定(総務課)
- 南知多町情報公開・個人情報保護審査会条例の制定(総務課)
- 南知多町国民健康保険条例の一部を改正する条例(保険年金室)

予算

- 令和4年度南知多町一般会計補正予算(第10号)
- 令和4年度南知多町一般会計補正予算(第11号)
- 令和4年度南知多町国民健康保険特別会計補正予算(第2号)
- 令和4年度南知多町後期高齢者医療特別会計補正予算(第2号)

その他

- 町道路線の認定及び廃止(建設課)
- 辺地総合整備計画の変更(まちづくり推進室)
- 副町長の選任同意(総務課)
- 固定資産評価員の選任同意(総務課)

- 南知多町国民健康保険条例の一部を改正する条例(保険年金室)
- 南知多町特別職の職員で非常勤のもの報酬及び費用弁償に関する条例の一部を改正する条例(総務課・防災危機管理室)
- 南知多町消防団条例の一部を改正する条例(防災危機管理室)
- 南知多町会計年度任用職員の給与及び費用弁償に関する条例の一部を改正する条例(総務課)
- 南知多町立中学校図書購入基金の設置及び管理に関する条例の一部を改正する条例(企画財政課)

- 令和4年度南知多町介護保険特別会計補正予算(第2号)
- 令和4年度南知多町師範港駐車場事業特別会計補正予算(第2号)
- 令和5年度南知多町一般会計予算
- 令和5年度南知多町国民健康保険特別会計予算
- 令和5年度南知多町後期高齢者医療特別会計予算
- 令和5年度南知多町水道事業会計予算
- 令和5年度南知多町漁業集落排水事業会計予算

※詳細等は、関係各課にお問い合わせください。

広告

登記 測量 相続 会社 設立 農地 転用 債務 整理 など
あなたの街の法律と測量の専門資格者

森光男事務所

司法書士 森光男 事務所 司法書士 森公志 事務所 司法書士 森正行 事務所
行政書士 行政書士 行政書士

0569-65-1767
まずはお電話ください。南知多町役場西交差点角

認知症高齢者共同生活・通所介護

グループホーム・デイサービス

陶米澤福祉会 **よつ葉**

家庭的な環境で自由で普通のくらしを

TEL 0569-62-2725

パートさん随時募集中 南知多町内海南側26
お気軽にご相談下さい。担当 米澤

お家のお困りごと全て承ります

大工 屋根 水回り 電気 内装
外装 塗装 雨漏り 外構 相談

大 地元に愛され お陰様で創業100年!
株式会社 **大幾組** 0569-73-1603

広告募集中

広報みなみに掲載する広告を募集しています。

詳しくは町公式ホームページをご覧ください。

郷土学習講座

(みなみちた観光ボランティアガイド主催)

問合せ 南知多観光ボランティアガイド事務局 ☎62-3100

郷土学習講座に参加してみませんか。

と き 5月25日(木) 午後7時～
と ころ 総合体育館
題 目 「廻船にまつわるあれこれ」(仮題)
講 師 日本福祉大学知多半島総合研究所
 教授 高部 淑子さん
定 員 20人
参加費 無料
申込み みなみちた観光ボランティアガイド事務局、社会教育課

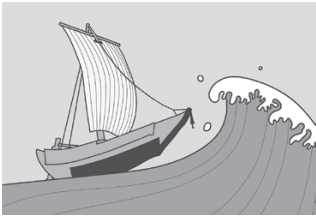

HP番号 1003189

親子体育教室参加者募集!

問合せ・申込み 社会教育課 ☎65-2880

運動が苦手な子どもでも、さまざまなかからの動きを取り入れながら楽しく体験できます。お父さんやお母さんも子どもたちと一緒に、日ごろの運動不足やストレスを解消しませんか。

と き 6月10日～7月8日 毎週土曜日(全5回)
 午前10時～正午
と ころ 総合体育館
対 象 保育所年長～小学生とその親
募集人員 親子20組
参加費 1人あたり300円(参加初日に集金)
服 装 運動のできる服装
持 ち 物 室内用シューズ、飲み物(水分補給用)、タオル
申込方法 電話による申込み



HP番号 1003189

「海ごみアート展」5歳のちびっ子アーティストによる作品展

問合せ 社会教育課 ☎65-2880

南知多在住の5歳のちびっ子アーティスト「陸のかいぶつと海のかいじゅう」によるアート作品の展示です。海の漂着ごみで作られたたくさんの怪獣たちが、文化財の家屋に登場します。独創的な作品の数々をぜひご覧ください!

期 間 5月20日(土)～6月18日(日)※期間中の土・日曜日、祝日にご覧いただけます(但し6月3日(土)、4日(日)を除く)。
と ころ 尾州廻船内海船船主 内田家(内海字南側39)
 ※カーナビをお使いの方は住所を直接ご入力ください。
入館料 300円(中学生以下無料)
関連イベント

- ・ちびっ子アートフェスティバル
 5月20日(土)・21日(日) ※両日は入館料無料
 ちびっ子アーティストは「陸のかいぶつと海のかいじゅう」だけじゃない! 子どもたちによるたくさんのアート作品が一堂に会します。自由な感性でのびのびと作られたアートの数々をご堪能ください!
- ・「陸のかいぶつと海のかいじゅう」ギャラリートーク
 6月10日(土) 午前10時～正午(定員20人)
 海ごみアートはどうやって誕生するのかをご紹介します。作品制作の実演も行います! 社会教育課まで電話でお申し込みください。



HP番号 1002836

第36回お茶会

問合せ 町文化協会 ☎77-3755 【木・金・土曜日 10時～15時】

やわらかな初夏の日差しが心地よい季節となり、内田家におきまして茶会を催すこととなりました。皆さまお誘い合わせて、ご来席くださいます様ご案内申し上げます。

と き 6月4日(日) 午前10時～午後3時
と ころ 尾州廻船内海船船主 内田佐七家(内海字南側39)
呈茶料 800円
主 催 南知多町文化協会



HP番号 1002836

内田家ジャズコンサート

問合せ 社会教育課 ☎65-2880

内田家でいろいろな文化体験をしてみませんか。
 音楽の第1弾は、ジャズコンサートです。古民家の建物に響くジャズピアノの音色はきっと皆さんの心を癒してくれるはず。お待ちしております。

と き 6月25日(日) 午後1時30分～3時
と ころ 尾州廻船内海船船主内田家(内海字南側39)
対象・定員 中学生以上 60人(先着)
参加費 700円
申込み 電話による申し込み



HP番号 1002836

町民会館図書室からのお知らせ

問合せ 社会教育課 ☎65-2880

【特集本テーマ:音楽】
 『楽隊のうさぎ』(中沢けい)
 主人公は引っ込み思案な、中学生の男の子。入学早々バンド部に入り、部活に打ち込む中で、少しずつ世界が広がっていく姿が描かれています。青春の物語にひたれる一冊です。

『ずいずいずつころばし』(せがわやすお)
 みんなが知っているあの手遊び歌が絵本になりました。最初から最後まで色とりどりの絵でぎっしりの一冊は、どこを開いてもとても賑やか。お子さんと一緒に歌いながら読むのもおすすめです!

ほか、特集本は図書室の特設コーナーにあります。新着図書はメール配信でご紹介しています。ぜひご利用ください。

【今月のおはなし会】 ※申込不要・参加無料
と き 5月17日(水) 午前10時～10時30分
定 員 保護者とお子さん 計10人
 ※町外在住の方もご参加いただけます。
 ※終了後は会場を開放しますので、お昼までお子さんとゆったりお過ごしいただけます。



HP番号 1002243

運転免許証を自主返納しませんか？



近年、高齢ドライバーが運転操作を誤るなどして、重大事故を起こすニュースを耳にしませんか？運転免許は何歳になったら返納するという決まりはありませんが、加齢にともなう身体能力の低下などにより、運転に「不安を感じるようになったとき」は、返納するタイミングです。



運転免許証を自主返納するには

<半田警察署交通課>
〒470-0902
半田市宮路町53
(旧住吉福祉文化会館)

愛知県警察
ホームページ
免許返納について



○半田警察署に行って申請をする場合(21-0110)

	提出書類・持ち物
本人が行く場合	①本人の免許証
代理人が行く場合	①本人の免許証 ②代理人の身分証明書 ③委任状兼承諾書 ④代理人誓約書

※③は本人が自筆 ※書類は愛知県警察ホームページまたは警察署窓口にあります

○郵送で申請をする場合

郵送による自主返納を希望する方は、愛知県警察本部運転免許課(052-951-1611)まで電話をしてください。申請に必要な書類が自宅に送付され、郵送で手続きができます。



警察署は遠いから、郵送で自主返納したい...



運転免許を自主返納した方には町からバスの一日券をお渡します！

バスの一日券
12枚6,000円分
をお渡しします！



高齢者運転免許証
自主返納支援事業

南知多町
公式ホームページ
自主返納支援事業



※①③の様式は町公式ホームページまたは役場窓口にあります
※②は免許返納時に警察より交付されます
※③は本人が自筆してください
※この事業は65歳以上の方が対象です
※役場本庁まで来れない方は、役場へご相談ください

1/29 日 海っ子バス体験教室を開催しました！

内海・山海まちづくり協議会「きずなの会」が海っ子バス体験教室を開催。本教室は、海っ子バスの利用促進を目的として、バスの利用に関心があるきずなの会の委員が参加しました。

内海駅から師崎港を経由し南知多町を一周するコースで、途中師崎公民館で師崎まちづくり協議会との交流会とまちづくり推進室によるバス教室を行い、二つのまちづくり協議会の交流と海っ子バスへの理解を深めることができました。また、ボランティアガイドの案内で師崎地区の歴史を解説してもらい大変貴重な体験でした。

委員の方からは、今後も体験教室を開催し海っ子バスの利用を推進していきたいとお声をいただきました。



師崎まちづくり協議会委員との交流

2/18 土 ナイスキャッチ!野球って楽しいね 親子でグラウンドキャッチボール教室開催



内海高校グラウンドでキャッチボール教室が開催されました。この教室には親子19人が参加。

内海高校硬式野球部の部員の皆さんが講師となり、長縄や玉入れで体をほぐした後、グローブがなくても安全で柔らかいキャッチボール専用の「ゆうボール」を使って一緒にキャッチボールをしたり、ボールの投げ方などを教えてくれました。教室の最後は的当てなど4種類のゲームを親子で楽しみました。

参加した小学4年生の男の子は「キャッチボールが一番楽しかった。また参加したい」と笑顔で話してくれました。内海高校硬式野球部の大橋主将は「一から教えるというのは難しかったがとても楽しかった。みんなが真剣に聞いてくれたのでよかったです」と話してくれました。



2/25 土 めざせ南のチャンピオン 第38回黒潮リーグ春季大会開催！

内海高校グラウンドで第38回黒潮リーグ春季大会決勝リーグが開催されました。この大会には、南知多連合チーム(※)、篠島中学校、河和中学校、野間中学校の4チームが参加。

最初に行われた3位決定戦は、篠島中学校と野間中学校の対決。篠島中学校が3点を先取り、リードを守り切った勝利となりました！次に行われた優勝決定戦は南知多連合と河和中学校の対決。南知多連合は2点を先制されつつも、次回に2点を取り返し同点に追いつくという手に汗握る試合展開となりました。

新型コロナウイルスの影響で2年間中止となっており、久しぶりの開催となった今大会、多くの見学者に見守られ会場は大いに盛り上がりました。

※南知多連合チームは、令和5年度から開校する南知多中学校の生徒で作られたチーム。

大会の結果

- 優勝 河和中学校
- 準優勝 南知多連合
- 3位 篠島中学校
- 4位 野間中学校



普通救命講習開催のお知らせ

「目の前で倒れた人に
あなたは何かができますか?」

勇気を出して、あなたから救命のリレーを始めましょう。

救急車が到着するまでの間、その場に居合わせた人が応急手当を行うことは、救命に大きな効果があります。

消防署では「心肺蘇生法」や「AEDの取り扱い」、「止血法」を中心とした普通救命講習を開催します。

大切な人の命を救えるのは、目の前にいるあなたです。

ぜひ、受講してください。

と き 6月10日(土) 午前9時～正午(3時間)

ところ 知多南部消防組合消防署

定員 15人(申込順) 受講料 無料

申込期限 6月2日(金)

申込み・問合せ 知多南部消防組合消防本部 ☎64-0119

※新型コロナウイルスの感染防止のため、講習会が中止になる場合がありますので、あらかじめご了承ください。

暮らしを守る
知多南部消防組合です
☎64-0119



令和5年度

と き	ところ	定員	申し込み期限
6月10日(土)午前9時～正午	知多南部消防組合 消防署	15人	6月2日(金)
9月16日(土)午前9時～正午		15人	9月8日(金)
12月9日(土)午前9時～正午		15人	12月1日(金)
令和6年3月9日(土)午前9時～正午		15人	令和6年3月1日(金)



住宅用火災警報器の設置・維持管理について

問合せ 知多南部消防組合消防本部予防課 ☎64-0121(直通)

皆様のご家庭では、住宅用火災警報器の設置はお済みですか?火災のとき、住宅用火災警報器のおかげで命が救われた事例が多数報告されています。大切な家族の命を守るために必ず住宅用火災警報器を設置しましょう。

既に住宅用火災警報器が設置されているご家庭は、万一火災が発生した場合に正常に機能するよう、定期的に必要なことを確認しましょう。

作動確認

・住宅用火災警報器の点検ボタンを押す(点検ひもを引く)と警報音が鳴ります。警報音が鳴らないときは次のことを確認しましょう。

① 電池がきちんとセットされていますか?

② 電池切れではありませんか?

それでも警報音が鳴らない場合は、故障が考えられます。取扱説明書等で対処方法を確認しましょう。

住宅用火災警報器で火災を防ぐ

住宅用火災警報器は、煙や熱を自動的に感知し、警報音や音声で火災の発生を知らせるものです。火災を早期に発見するには大変有効なものとなりますので、自宅の寝室や階段等に取り付けましょう。

※悪質な訪問販売に注意しましょう。

消防署が住宅用火災警報器を販売することはありません。



防災安全 通信 Vol.74

地域と個人の防災力UP↑

問合せ 防災危機管理室(内線222)

自主防災会への補助

令和4年度、南知多町では各地区自主防災会が行う「活動」「資機材購入」「避難路整備」に対して補助を行い、地域防災力の向上を図りました。

住民の皆さんは、積極的に防災訓練等に参加し、自助・共助の力を高めましょう。

【令和4年度の補助実績と補助内容】

補助事業名	補助団体数	主な補助内容
活動事業補助金	6団体	会議消耗品、防災啓発品の購入など
資機材整備事業補助金	5団体	防災資機材、防災倉庫の購入など
避難路整備事業補助金	13団体	避難路の安全対策、照明器具取付など

※令和5年度から補助メニューが変更となります

避難路整備写真



篠島区：補助金を利用して草刈り機を購入し、避難路の整備を実施



岩屋区：補助金を利用してチェーンソーを購入し、避難路の整備を実施

地域防災リーダー養成講座(入門編)を開催しました(2月26日)

発生が懸念される大規模災害時、自分自身と大切な人の命を守るためにどのような行動・備えが必要なのかを知っていただくため、地域防災リーダー養成講座(入門編)を開催しました。

▶防災基本講座

地震・津波が発生したときの行動や注意点など、防災の基本である「自分の命は自分で守る」をテーマに学びました。また、災害時のトイレ対策の重要性・必要性にも言及し、災害対応トイレ組み立て訓練を行いました。



◀講義「災害現場で起こっていること～被災者のニーズと求められる支援～」

日本福祉大学山本克彦教授を講師とし、災害現場の状況を実際の被災地の写真や映像を見ながら説明していただきました。

参加者からは「写真や映像を見ることで災害をイメージできた」、「災害に対する備えの大切さを痛感した」などの声がありました。

西日本電信電話株式会社と「災害時における相互連携に関する協定」を締結

問合せ 防災危機管理室（内線222）

大規模災害時に、社会経済活動を維持していくためには、公共インフラやライフラインの機能を速やかに復旧することが不可欠です。町では大規模な通信障害に備え、災害時の早期復旧作業の連携体制を構築することを目的に、令和5年3月31日に西日本電信電話株式会社と「災害時における相互連携に関する協定」を締結しました。

主な連携内容

- 災害時の連絡体制の確立
- 町管理道路上の支障物（通信設備）除去の連携
- 電源車等の配置先協議
- 訓練への積極的な参加

家具転倒防止器具取付事業を実施しています

問合せ 防災危機管理室（内線222）

高齢者や障がいのある方で構成された世帯には、家具転倒防止器具の取り付けを無料で行っております。

町が業務委託する団体（シルバー人材センター）が、ご自宅の棚やタンスなどの家具をL字金具で壁や柱に固定します。

申込方法

健康保険証の写し等をお持ちのうえ、防災危機管理室または各サービスセンターへ申し込みください。
※先着30世帯まで



春の安全なまちづくり県民運動

問合せ 防災危機管理室（内線223）

5月21日(日)から5月30日(火)まで

<運動の重点>

- ・特殊詐欺の被害防止
- ・侵入盗の防止
- ・自動車盗の防止
- ・子供と女性の犯罪被害防止

昨年の愛知県内の刑法犯認知件数は41,248件と、前年より3,000件以上増加しました。

特に特殊詐欺については被害額が増加傾向にありますので、今後も注意が必要です。また、過ごしやす気候になるにつれて、子どもや女性に対する声掛け・つきまとい等が増加する傾向にあります。このような犯罪の被害に遭わないためには、一人一人が常日頃から高い防犯意識を持ち、身近な対策を実践していくことが何より大切です。



安全なまちづくり県民運動期間中に実施された街頭キャンペーンの様子

春の全国交通安全運動

問合せ 防災危機管理室（内線223）

5月11日(木)から5月20日(土)まで

<運動の重点>

- ・子どもを始めとする歩行者の安全確保
- ・横断歩行者事故等の防止と安全運転意識の向上
- ・自転車のヘルメット着用と交通ルール遵守の徹底

入学や進級を迎えるこの季節は、小学生の歩行者の交通事故が増加する傾向にあります。また、歩行者の交通事故による死者のうち高齢者の占める割合が高いことから、暖かくなり外を歩く機会が増えるこの季節は注意が必要です。

歩行者の交通事故の中でも特に横断歩道を横断中の事故の割合が高くなっています。横断歩道は歩行者が優先であり、停止しない場合は「横断歩行者等妨害違反」として検挙の対象になります。横断歩道に近付いたら横断しようとする人がいないか確認し、横断しようとする人がいたら停止しましょう。



全国交通安全運動期間中に実施された交通安全キャンペーンの様子

点数	2点
大型	12,000円
普通	9,000円
二輪	7,000円
原付	6,000円

知多南部消防組合人事異動

令和5年4月1日付

課長・主幹級

異動先	氏名	異動前
消防署長	やまもと いさむ 山本 勇	総務課長
総務課長	いしがき たかひろ 石垣 貴浩	総務課主幹
予防課長	なかやま あきひと 中山 明人	予防課主幹 兼設備係長
消防第3課長	もりた としゆみ 森田 敏文	消防第3課主幹 兼警防係長
予防課主幹 兼危険物係長	いしぐろ まさき 石黒 昌貴	日間賀島分遣所 所長
消防第3課主幹 兼警防係長	やました ゆうじ 山下 祐司	消防第1課救助 係長
消防第2課主幹 兼救急係長	つやま あつやす 津山 敦安	美浜東部分遣所 係長
総務課主幹 兼総務係長	しもむら としはる 下村 敏晴	総務課庶務係長

新規採用職員

氏名	
いわた あきひで 岩田 晃英	さかもと けいご 坂本 啓伍
ただだ すずの 武田 涼乃	たかはし ここみ 高橋 心実

退職者

氏名	異動前
ながた みつる 永田 充	消防署長
みやち たかひろ 宮地 高弘	予防課長
いそべ ゆきお 磯部 由紀夫	消防第3課課長
いぐち ふみこ 猪口 文彦	消防第1課主幹
えもと しんいち 江本 慎一	篠島分遣所所長

衝撃感知で119!?知らないうちに緊急通報!!

問合せ 知多南部消防組合消防本部 ☎64-0119

スマートフォン等の機種によっては「衝突事故検出機能」という交通事故等の衝撃を検出し、自動で119番通報する機能が搭載されています。便利な機能ではありますが、意図せず119番通報してしまったという例が数多く報告されています。

誤って119番通報してしまった場合は「間違いです」とお伝えください。慌てて電話を切っても、すぐに折り返しの電話をかけますので、同様に伝えてください。

また、この機能の他にも110番へのかけ間違いや誤操作による通報も多く発生しています。かけ間違いのないようご協力をお願いします。





Yahoo! JAPAN アプリで南知多の情報を Check!

町とヤフー株式会社が協定を結び、5月よりYahoo! JAPAN アプリで町行政情報の配信を開始することとなりました。

選挙や行政手続きに関するお知らせから各種イベント情報のお知らせまで、様々な情報をお届けする予定です。この機会にぜひご利用ください!

配信情報は 4STEP で簡単入手!

① 以下の2次元バーコードを読み取り、インストール



② アプリを起動し、「地域」タブ→「地域を登録する」をタップし、「南知多町」を選択する。

※ご利用にはYahoo! JAPAN IDでのログインが必要です。



③ 「南知多町」のタブをタップ



④ 「公共情報」から情報を Check!



受講者募集!! 令和5年度 手話奉仕員養成講座 ◆基礎編◆

聴覚障がい者の生活および関連する福祉制度などの理解と認識を深めるとともに、手話で日常会話を行うのに必要な手話表現技術の習得を目的とする講座を、南知多町・美浜町・武豊町社会福祉協議会共催で開催いたします。

「入門編」に続く講座です。昨年度の「手話奉仕員養成講座・入門編」を修了された方、または下記の対象に該当する皆さん、是非お申し込みください。

と き 6月2日～11月17日(予備日:11月24日)
毎週金曜日 全23回(8月11日、11月3日を除く)
午前10時～正午(2時間)

と ころ [1～7回]武豊町中央公民館 [8～15回]山海公民館
[16～23回]美浜町生涯学習センター

対 象 ①全日程のうち、8割以上出席ができる見込みの方
②講座修了後、手話奉仕員として地域の聴覚障がい者や手話通訳者の支援活動ができる方
③平成26年度以降の「手話奉仕員養成講座・入門編」を8割以上の出席率で修了した方、または「手話奉仕員養成講座・入門編」修了と同等の力をお持ちで、5月26日(金)午前10時からの面談(会場:武豊町中央公民館)に出席し合格した方



テキスト代 3,300円(お持ちでない方のみ) **講 師** 愛知県聴覚障害者協会他
受講料 無料
定 員 20人
申込み 5月1日(月)～5月19日(金)
電話・FAX・メールまたは申し込みフォームで下記の社会福祉協議会まで
お申し込みください。 **申し込みフォーム**→



社会福祉法人南知多町社会福祉協議会 (知多郡南知多町豊浜須ヶ丘1 (JA会館内))
☎65-2687 FAX 65-2913 e-mail: info@minamichita-shakyo.jp

令和4年度 消防団観閲式を挙行

3月25日(土)、町総合体育館にて令和4年度南知多町消防団観閲式が挙行されました。あいにくの天候で予定されていた操法訓練の披露はかないませんでした。町内外から多数の来賓を迎え、町消防団の規律ある行動をご覧いただきました。

また、優良消防団員等の表彰も次のとおり行われました。(※役職は令和4年度時点)



愛知県消防協会定例表彰

- 功労賞第2号
副団長 鈴木 忍
副団長 下田 勝久
- 精進章(25人)
分団長 内田 英俊 他
- 善行章(20人)
副分団長 鈴木 竜生 他

知多地域消防連絡協議会長表彰

- 功労章(5人)
分団長 木原 博康 他
- 精進章(16人)
副分団長 山下 裕人 他

半田警察署管内消防警察協議会長表彰

- 消防協議会長章(24人)
分団長 鈴木 将人 他

団長表彰

- 団長章(12人)
分団長 福林 大空 他

知多郡消防団連合会長表彰

- 精進賞(9人)
分団長 瀧本 智一 他
- 善行章(24人)
副分団長 鈴木 亜紀人 他
- 愛知県操法大会出場団員感謝状(5人)
班長 小黒 丈之祐 他



消防団員64名が退団 お疲れさまでした

郷土愛の真心をもって、火災風水害などの災害から尊い人命と財産を守るため長年消防業務に尽力された64人の皆さんが3月31日付けで退団されました。

なお、分団長を退かれた方は、右の皆さんです。

- | | |
|-------------|-------------|
| 第1分団長 内田 英俊 | 第2分団長 木原 博康 |
| 第3分団長 瀧本 智一 | 第4分団長 福林 大空 |
| 第5分団長 鈴木 将人 | (敬称略) |

町消防団新編成決まる

令和5年度消防団幹部が決定し、新入団員とともに編成されました。分団長以上の幹部の皆さんは次の通りです。



- 右から
大岩 竹 小 吉 宮
岩 本 熊 戸 地
光 昌 文 康 翔
彦 更 之 太 太
祐
鈴木 板 瀧 小 磯 下
川 谷 本 本 高 部 田
忍 勝 光 隆 学 勝
彦 彦 信 幸 勝 久
(敬称略)

保健センター だより 5月の予定

翌月15日までの日程を掲載しています。
保健センター ☎65-0711 (内線511~514)

乳幼児健診・歯科健診・相談・交流の際
は必ず母子健康手帳をお持ちください

✉ 対象者には郵送でお知らせ
を送ります (個別通知)

☎ このマークは
予約制です

	とき	受付時間	ところ	内容	
乳幼児健診	3~4か月児健康診査 ☎✉	6月 9日(金)	保健センター	問診、身体計測、内科診察など お子さんの成長と一緒に確認し ていきましょう。	
	1歳6か月児健康診査 ☎✉	5月 26日(金)			
	3歳児健康診査 ☎✉	5月 16日(火)			
歯科健診	フッ素塗布 ☎✉	6月 1日(木)	9:30~	保健センター	幼児歯科健診、ブラッシング指 導、フッ素塗布、育児相談など
相談・交流	こどもすくすく相談	5月 26日(金)	9:30~10:30	保健センター	育児やこどもの発達・しつけ・ 栄養などの相談
		6月 6日(火)	10:00~10:30	日間賀島公民館	
	6月 8日(木)	篠島開発 総合センター			
	すこやかサロン ☎✉	5月 17日(水)	9:30~9:45	豊丘むくろじ会館 2階 (子育て支援センター)	計測、離乳食のお話、ふれあい 遊びなど

◎新型コロナウイルス感染症を予防するために、人数制限を設け、予約制・時間指定で行っています。
指定された時間にお越しいただくよう、ご協力をお願いいたします。

5月の休日急病当番医

- 受付時間 午前9時~正午
- 急病以外の診療、往診はできません
- 都合により変更となる場合があります

月	当番日	医療機関名	診療科目	電話番号
5月	3(水)	(特医)共生会 みどりの風 南知多病院	内科	65-1111
	4(木)	知多厚生病院(担当医:榑原医院)	内科・小児科	82-0395
	5(金)	知多厚生病院(担当医:前田医院)	内科・小児科	82-0395
	7(日)	(医)浜田整形外科・内科クリニック	整形外科・内科	82-5511
	14(日)	知多厚生病院(担当医:白井医院)	内科	82-0395
	21(日)	大岩医院(内海)	内科	62-0138
6月	28(日)	(医)浜田整形外科・内科クリニック	整形外科・内科	82-5511
	4(日)	知多厚生病院(担当医:前田医院)	内科・小児科	82-0395
	11(日)	(特医)共生会 みどりの風 南知多病院	内科	65-1111

- 時間外に急病でお困りの時は救急医療情報センターへ (☎28-1133)
- 小児救急電話相談 (毎日、受付時間:午後7時~翌午前8時) プッシュホンなら#8000または052-962-9900

新型コロナワクチン接種について

★新型コロナワクチン令和5年春開始接種が始まります



○接種対象

- 初回接種(1・2回目)を完了して、前回接種から3カ月以上経過した次のいずれかに該当する方
- ①65歳以上の方
- ②5~64歳で基礎疾患を有する方、その他重症化リスクが高いと医師が認める方
- ③65歳未満で医療施設、高齢者施設、障がい者施設等に従事する方
- ※下記の集団接種・個別接種は12歳以上の方を対象とした接種です
5歳~11歳の方で接種を希望する場合は、健康子育て室へお問い合わせください

○接種券について

接種対象者の方で、未使用の接種券がお手元にある方は、そちらの接種券をご使用いただけます。

送る方: オミクロン株対応ワクチン接種を完了している65歳以上の方
オミクロン株対応ワクチン接種を完了している12~64歳の方で、南知多町に基礎疾患を有する旨の申請をされたことがある方

送られない方: オミクロン株対応ワクチン接種を完了していない方(未使用の接種券がある方)

接種対象者の内、新型コロナワクチン接種後に南知多町へ転入した方で、令和5年春開始接種を希望する場合は、接種券発行の手続きが必要です。



○集団接種 予約受付中

とき	受付時間	ところ	定員(予定)	使用するワクチン
5月11日(木)	午後1時15分~4時15分	総合体育館	300人	モデルナ製(BA.4/5)
5月18日(木)	午後1時15分~4時15分	総合体育館	450人	モデルナ製(BA.4/5)

※5月20日(土)日間賀小学校、5月25日(木)篠島開発総合センターでも実施を予定しております。
詳細は、町公式ホームページまたはメールサービスでお知らせします。

○個別接種

医療機関名	接種日	定員(予定)	使用するワクチン
知多厚生病院	5月20日(土) 午前9時~午後1時	150人	ファイザー製 (BA.4/5)

令和5年春開始接種の予約について

- ① 電話予約(午前9時~午後5時)
町コールセンター: 0800-222-5150
- ② Web予約
新型コロナワクチン接種予約サイト
※新たに接種券を送付した方は、パスワードが生年月日にリセットされています。

※他の医療機関については、実施に向け調整中です。

※接種日程等は、変更となる場合があります。
最新の接種日程等は、町公式ホームページ
またはメールサービスにてご確認ください。

○町メールサービスのご案内

ワクチン接種の情報については、町メールサービスでも配信しています。この機会にぜひ登録をお願いします。



町メールサービス登録



町新型コロナワクチン接種予約サイト



新型コロナワクチン令和5年春開始接種HP

★問合せ★

町コールセンター: 0800-222-5150 (毎日: 午前9時~午後5時)

新型コロナワクチン接種日時や予約方法など、聞きたいこと・不安なことなどあればコールセンターをご活用ください。

「けんこう南知多マイレージ」が リニューアルします!!



問合せ 健康子育て室 ☎0569-65-0711 (内線514)

○「けんこう南知多マイレージ」を知っていますか？

けんこう南知多マイレージは、ポイントを貯めながら楽しく健康づくりに取り組んでいただく事業です。日々の忙しさを理由にして、つい、ご自身の健康のことを後回しにしませんか。今回のリニューアルをきっかけにして、家族みんなでけんこう南知多マイレージに参加し、これまでの生活習慣を見つめ直す機会にしましょう。

○「けんこう南知多マイレージ」の何が変わるの？

リニューアル1 参加できる対象年齢を拡大

これまでの対象年齢は18歳以上となっていました。今回、小学1年生から参加できるようになりました。小・中学生の皆さんには、夏休み期間に取り組んでいただけます。お子さんと一緒に家族みんなで力を合わせて健康づくりに取り組みましょう！



リニューアル2 ポイント達成後の景品内容が充実

これまで好評であった、「お口の健康セット」「温泉セット」は引き続き用意してありますが、新しく景品を追加しました。みんなで100ポイントを達成し、あいち健康づくり応援カード「MyCa」と素敵な景品をゲットしましょう！

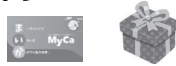

○「けんこう南知多マイレージ」に参加するには？

①チャレンジカードを入手する

配布期間：5月1日(月)～令和6年2月29日(木)

配布先：保健センター、各サービスセンター、町総合体育館、公民館

ヤング健診、特定健診・後期高齢者健診、がん検診会場でも配布しています。

※小・中学生の皆さんは、学校から配布されますのでしばらくお待ちください。



②健康づくりに取り組む

特定健診やがん検診などの健診ポイントと「ウォーキング」「腹八分目」「休肝日」など自分で目標を決めて取り組む自己ポイントを合わせて100ポイントを貯めていただきます。頑張って継続しましょう。

③あいち健康づくり応援カード「MyCa」と景品を受け取る

100ポイントが貯まったら、チャレンジカードを保健センターや各サービスセンターに持っていき、「MyCa」と景品を受け取りましょう。

交換期間：9月1日(金)～令和6年3月15日(金)

・健診ポイントの確認のため、これから受診する健診の結果表や領収書などをご持参の上、提示してください。

・交換は、お一人様につき1枚までです。

風しん抗体価検査(愛知県制度)及びワクチン等 予防接種(妊娠希望者とその配偶者等)について

問合せ 健康子育て室 (内線511～514)

愛知県が実施する風しん抗体検査を受けた結果、抗体価が低い場合に風しんまたは麻しん風しんワクチン予防接種を行っています。

対 象

- ①妊娠を希望する女性で、出産経験がなく、以下のア、イ、ウのすべてに当てはまる方
ア 風しんワクチン(麻しん風しん混合ワクチンを含む。)の予防接種を受けたことがない
イ 風しんにかかったことがない
ウ 風しん抗体検査を受けたことがない
- ②上記①の対象者の配偶者(事実婚を含む)等でア、イ、ウのすべてに当てはまる方
※昭和37年4月2日から昭和54年4月1日生まれの男性のための風しん抗体価検査及び第5期風しん等予防接種事業に該当する場合はそちらが優先されます。

申し込み

- ①上記の対象の方は保健所で抗体検査受検票の交付を受けてください。
半田保健所 ☎21-3341
美浜駐在 ☎82-0078
- ②抗体検査協力医療機関(保健所で確認)で検査(無料)を受けます。
- ③抗体価が低い場合、役場健康子育て室で申請し、風しんまたは麻しん風しん予防接種予診票を交付します。
- ④町内医療機関で予約し予防接種を受けます。

接種期限

令和6年3月31日(日)まで

自己負担金

風しん予防接種 3,650円
麻しん風しん予防接種 5,100円



耐震対策

耐震関係補助事業のご案内

問合せ 建設課 (内線234)



木造住宅 無料耐震 診断

耐震基準が改正された昭和56年6月より前の木造住宅に対し、「あなたの負担なし」で町があなたの木造住宅の耐震診断を行うものです。

対象となる建物

- ① 昭和56年5月31日以前に着工された木造住宅
 - ② 在来軸組構法の2階建て以下の住宅
 - ③ 現に人の住んでいる住宅および居住する予定の住宅
- HP番号 1000899

木造住宅 耐震対策 費補助

「木造住宅無料耐震診断」の結果により「倒壊の可能性がある総合評価1.0未満」と診断された木造住宅を対象に、改修費用の一部を補助します。

補助額

- 耐震改修 上限 100万円/戸



HP番号 1000901

新 木造住宅 除却工事 費補助

「木造住宅無料耐震診断」の結果により「倒壊の可能性がある総合評価1.0未満」と診断された木造住宅を対象に、除却費用の一部を補助します。

補助額

- 住宅除却 上限 20万円/戸

ブロック 塀等撤去 費補助

道路等の公共施設に面した、高さが1m以上のブロック塀等(ひび割れ等があり、危険なもの)の撤去の工事費の一部を補助します。

補助額

ブロック塀等の撤去に要した経費または撤去したブロック塀等の延長に1m当たり1万円を乗じて得た額のいずれか少ない額の2分の1の額
(上限 20万円/敷地)

HP番号 1000903

申し込み

申込期間：12月27日(水)まで
申込場所：建設課(内線234)

※申込書は建設課または各サービスセンターにて配付しています。
また、町公式ホームページからも申込書の様式を入手できます。
制度を活用される方は、事前にご相談ください。

チャレンジカード

お名前 _____ 生年月日 年 月 日
電話 _____

～記入例～

★健診ポイント
(1回20ポイント)

6/1 特定健診 20	8/20 歯科検診 20
-------------------	--------------------

特定健診、後期高齢者健診、
がん検診、脳ドック
歯科健診、予防接種など
※人間ドックは
1回で40ポイント獲得

★自己ポイント
(参加ポイント：1回2ポイント、目標取組ポイント：1回1ポイント)

5/10 百歳体操 (2ポイント)	5/10 5/20 体重測定
-------------------------	----------------------

〈参加ポイント〉
健康に関する説明会やセミナー、
百歳体操など地区の体を動かす活動、
子育てグループの活動、献血、ゴミ拾いなど

〈目標取組ポイント〉
運動 ウォーキング、筋トレなど
生活 血圧や体重の測定など
食事 腹八分目、休肝日など

★健診ポイント(1回20ポイント)

/	/
20	20

人間ドックは1回で40ポイント!

★自己ポイント

(参加ポイント：1回2ポイント、目標取組ポイント：1回1ポイント)

1日で各1回ずつ獲得できます!

/	/	/	/	/	/	/	/	/	10
/	/	/	/	/	/	/	/	/	20
/	/	/	/	/	/	/	/	/	30
/	/	/	/	/	/	/	/	/	40
/	/	/	/	/	/	/	/	/	50
/	/	/	/	/	/	/	/	/	60

狂犬病予防注射はお済みですか？

図 環境課 ☎ 525

犬の登録および狂犬病予防注射を行います。

まだ狂犬病予防注射がお済みでない飼い主の方は、集合注射案内ハガキをお持ちのうえ、下記の集合注射会場または動物病院で必ず受けてください。

また、注射後は注射済票を受け取ってください(獣医師から役場でもらうよう指示された場合は、注射済票を持って環境課窓口までお越しください)。

※飼い主が変わった場合または引越して飼い犬が他の市区町村から南知多町へ転入した場合は、事前に環境課で犬の所在地等の変更手続きを済ませてからお越しください。



狂犬病予防注射済票

◆日程

	とき	ところ
5月20日 (土)	9:30～ 9:50	町公民館内海分館 (内海サービセンター)
	10:20～10:50	役場本庁
	11:10～11:30	農協みさき支店

◆料金表 (1頭あたり)

	新規登録の犬	登録済の犬
登録手数料	3,000円	—
注射料金	2,950円	2,950円
注射済票交付手数料	550円	550円
合計	6,500円	3,500円

当日はお釣りのいらないようご注意ください。

【注意事項】

※3月下旬頃に送付した集合注射案内ハガキ裏面の「問診票」を事前にご記入のうえ、必ず会場にお持ちください。

※必ず犬を制御できる方が連れてきてください(制御できないときは、注射をお断りさせていただきます)。

※会場での事故等につきましては、飼い主の責任となります。

※会場での犬のふんは、飼い主が責任を持って処理してください。

※**新型コロナウイルスの感染状況により、中止することがあります。中止する場合は、町ホームページ、住民情報メール等でお知らせします。**

※雨天の場合も実施しますが、**大雨、暴風等の警報が発令された場合は中止となります。**

猫よけ器を貸出しします

図 環境課 ☎ 525

敷地内での猫によるふん尿被害でお困りの方に、猫よけ器を貸出しします。

数に限りがありますので、事前に環境課までお問い合わせください。

猫よけ器の貸し出しは試用目的としていますので、効果が確認できましたら購入の検討をお願いします。

対象者 南知多町に在住の方

貸出期間 2週間以内

貸出条件 ・1世帯に1台で、1年度中に1回
・設置場所が借用地の町内の所有地または借地であること

料 金 無料

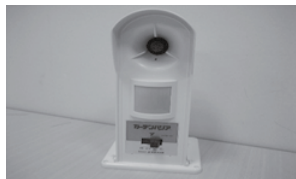

※猫よけ器の使用に必要な電池(単1乾電池4本)は、ご自身で用意してください。

HP番号 1003286

知っていますか？民生委員・児童委員

5月12日は民生委員・児童委員の日

図 住民福祉課 ☎ 115～117

民生委員は地域の皆さんが安心して生活できるよう、ボランティアで相談・支援活動などを行っています。また児童福祉法によって児童委員を兼ねており、児童問題を専門に担当する主任児童委員と呼ばれる人もいます。

●どんな活動をしているの？

住民の立場に立ってさまざまな相談を受け、内容に応じて役場の窓口や関係機関を紹介したり、情報提供を行ったりしています。また、日ごろから高齢者などの見守りのほか、町や社会福祉協議会などが行う事業に協力しています。

●相談内容の秘密は守られるの？

民生委員・児童委員は、民生委員法によって常に「個人の人格を尊重」とともに、「秘密を守る」ことが義務付けられており、相談内容や個人のプライバシーの保護に配慮しながら活動しています。



厚生労働大臣特別表彰を受賞しました

図 住民福祉課 ☎ 115～117

本町の民生委員・児童委員を27年間務めていただき、令和4年11月末をもって退任された篠島地区の名村直高さんが、令和5年4月26日に愛知県庁本庁舎で開催された表彰式において、厚生労働大臣特別表彰を受賞しました。長年にわたるご活躍、ありがとうございます。



募金ありがとうございました

図 住民福祉課 ☎ 115～117

令和4年8月3日からの大雨災害義援金(2月受付分)

募金箱 10円

義援金は3月31日で受け付けを終了しました。

ウクライナ人道危機救援金(2月受付分)

募金箱 12,577円

救援金は令和6年3月31日まで受け付けていますので、引き続きご協力をお願いします

2023年トルコ・シリア地震救援金(2月受付分)

募金箱 23,722円

救援金は5月31日まで受け付けていますので、引き続きご協力をお願いします。

受け付けした義援金・救援金は、日本赤十字社愛知県支部に送金しました。

義援金は、被災地県に設置される災害義援金配分委員会を通じて被災者へ配分されます。

救援金については、国際赤十字を通じて、周辺国における赤十字事業の実施に使われます。



国民年金
だより

届出を忘れずに！

☎ 半田年金事務所 ☎ 21-2375

就職、退職、進学など新生活に慣れてきた頃ですが、国民年金の届け出はお済みですか？年金制度は、就職、退職に伴って加入先が変わると、その都度届け出が必要となります。届け出をしなかったために、将来年金が受けられなくなる場合があります。忘れずに届け出をしてください。

届け出が必要な主な事例は次のとおりです。

●会社を退職した場合

厚生年金の加入者である会社員は、国民年金の第2号被保険者でもあり、会社を退職すると厚生年金の資格は喪失となりますが、60歳未満の方は引き続き国民年金に加入しなければなりません。そのため、第1号被保険者としての資格取得の手続きが必要です。

●退職した方の扶養となっている妻(夫)の場合

会社員である配偶者に扶養される妻(夫)は第3号被保険者ですが、配偶者の退職により、第1号被保険者になります。そのため、1号被保険者への変更の届け出が必要です。

このような場合は、保険年金室または各サービスセンターに届け出をしてください。

◆国民年金の保険料◆

5月分
納期限 **6月30日(金)**

口座振替をご利用の方へ
指定された金融機関の口座から引き落としいたしますので、預金残高の確認をお願いします。

町職員がひとり暮らし高齢者を訪問します ～高齢者見守り事業～

☎ 健康介護課 ☎ 133

あなたの笑顔を見せてください

町職員が2カ月に1回、ひとり暮らし高齢者を訪問しています。本年度も引き続き訪問しますので、あなたの声を聞かせてください。

※「高齢者見守り事業」は、町職員による見守りを行うことにより、ひとり暮らし高齢者が安心して生活できる地域づくりを支援することを目的としています。

対象者 本町に住所を有する75歳以上のひとり暮らしの方

ただし、次の方を除きます。

- ① 介護サービス事業、介護予防・生活支援サービス事業を利用されている方
(デイサービスやホームヘルパー等を利用されている方)
- ② 配食サービス事業を利用されている方
- ③ 生活保護を受給されている方
- ④ その他、ご家族等により日常的に見守りがされている方

訪問方法 町職員が対象の方を2カ月に1回、見守りを目的に訪問します。 2人一組で訪問し、町職員の目印として、名札を必ず着用しています。

～注意事項～

- ・お金や通帳を預かることは絶対にしません
- ・物品を販売したり何か契約したりすることはありません
- ・家事の手伝いや行政サービスは行いません
- ・対象者には事前に通知を送付します

HP番号 1001202

緑のカーテン資材無料配布

☎ 環境課 ☎ 524

この事業は、社会福祉法人 南知多すいせん福祉会で育てた「つる性植物の苗」を希望者へ無料配布することにより、施設利用者の新たな雇用の確保と自立支援および地球温暖化防止を目的としています。皆様のご協力をお待ちしております。

1 応募の方法

希望者は5月10日(水)から、電話または環境課窓口にて申し込みを受け付けます(必要事項は住所、氏名、連絡先です)。

※申し込まれた方には、アンケート調査にご協力いただきます。

2 配布時期および場所

5月下旬～6月上旬に、役場本庁で配布予定。
詳細については、申し込みした方へ個別にご連絡いたします。

3 配布の内容

つる性植物の苗、園芸用品(培養土、肥料、ネット [1.8m×1.8m]、プランター、支柱)
※応募は先着順(町内120世帯)とし、募集人員に達し次第締め切らせていただきます。

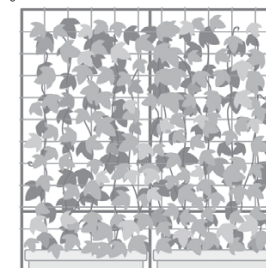

生ごみ処理器キエーロのモニター募集 ～生ごみを自宅で処理しよう～

☎ 環境課 ☎ 525

キエーロとは

土の力で生ごみを分解する容器です。土の中にいる微生物が生ごみを分解するため、特別な材料はありません。また、使っても土の量は変わりません。正しく使えば、虫や臭いは発生しにくいという特徴があります。

コンポストは本体を庭や畑に埋め込む必要がありました。しかしキエーロは容器の中に土を入れる構造なので、ベランダなどのコンクリート上でも使用できます。

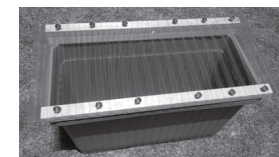

使い方

- ① 置く場所を決める
 - ② 黒土、スコップを用意して容器に土を入れる
 - ③ 穴を掘って、生ごみを埋める
 - ④ 混ぜてから乾いた土をかぶせる
 - ⑤ ③と④を繰り返す
- 夏は約1週間(冬は約2週間)で生ごみが消えます

モニターの仕方

生ごみ投入量の記録、アンケート調査などのご協力をお願いします。

募集要件

対象 南知多町にお住まいの方
人員 20人
期間 6月1日から令和6年3月31日(予定)
参加費用 無料
応募方法 申込書を記入し、環境課へ5月25日(木)までに提出してください。人数が多い場合は抽選となります。

※申込書は役場・各サービスセンター・ホームページから取得してください。

※土とキエーロは町から参加者へ提供します。

障がい者を対象とした「学校の校務補助員」を募集しています

問合せ 学校教育課（内線553）

HP番号 1004331

募集人員 2人

勤務内容

- ・教務補助、授業準備支援に関すること
- ・庶務補助に関すること
- ・校内環境整備に関すること
- ・図書業務補助に関すること

応募資格等（任用時に、いずれかに該当する人）

- ・身体障害者手帳の交付を受けている人
- ・療育手帳もしくは愛護手帳の交付を受けている人
- ・精神障害者保健福祉手帳の交付を受けている人

勤務場所 南知多町内の小学校または中学校

応募期間 5月8日（月）～5月22日（月）

雇用条件

1 雇用予定期間

6月1日（木）～令和6年3月31日（日）

2 勤務形態

1週間あたり20時間または30時間
休日：土日・祝日、年末年始（12月29日～1月3日）
※学校行事により、土日に勤務する場合あり

3 報酬等

月額130,700円～189,200円（週30時間の場合）
月額 87,100円～126,100円（週20時間の場合）
※経歴等により異なる。
別に期末手当・通勤手当の支給あり

4 休暇

有り（有給休暇：雇用時間、雇用期間により日数を算定）

5 社会保険の加入

週30時間の場合：2カ月以上任用の場合加入
週20時間の場合：1年間任用でないため加入しない

申込方法 指定の履歴書と応募資格に該当する手帳の写しを添付し学校教育課まで提出

選考方法 面接試験

面接 5月下旬（詳細は別途お知らせ） 場所：南知多町役場

採用 面接試験合格後、健康診断（費用本人負担）の受診および任用に必要な書類の提出・審査を経て、愛知県教育委員会からの任用となります。

消費者トラブル情報

ペットの購入トラブルに御注意!! ペットの健康状態や契約の内容をしっかりと確認しましょう

（相談）

・ブリーダーの犬舎に見学に行き、購入した犬が先天性の疾患を持っていた。購入時、健康診断書は受け取ったが、親や兄弟犬の遺伝疾患について説明がなかった。ブリーダーは交換対応ならできると言うが、他の犬に換えるつもりはない。治療費を負担してほしい。

・インターネットで探したブリーダーを訪ね、猫の購入契約をし、予約金数万円を支払った。帰宅後考え直してキャンセルの連絡をしたが、ブリーダーから予約金は返金できないと言われた。数時間前の契約なのに返金されないのは納得できない。

（アドバイス）

次のことを理解しておきましょう。

・購入したペットに隠れた瑕疵（先天性の病気など）があった場合には、獣医師の診断書を元に、販売店に治療費の請求や契約の解除を求めることができますが、特約によって責任の範囲を限定している場合もありますので注意しましょう。

・「どんな理由であっても損害賠償請求や返金はできない」といった消費者に一方的に不利な条項は、消費者契約法の規定により無効となる場合があります。

・ペットショップやブリーダーなどの販売業者は、動物愛護管理法の規定により第一種動物取扱業への登録が必要です。登録業者は購入者にペットを直接見せ、重要事項18項目を、文書などを用いて対面で説明する義務があります。購入を検討する際は、動物の健康状態や飼育環境、登録業者であるかどうかなどを事前に確認しましょう。

・都合により飼えなくなった、イメージと違ったなどの自己都合のキャンセルの場合は予約金が返金されないケースが多くみられます。予約金を支払う際はキャンセル時の対応を確認して慎重に検討しましょう。

知多半田消費生活相談室

（クラシティ半田3階 市民交流センター内） ☎32-2444

愛知県消費生活相談センター（愛知県自治センター1階） ☎052-962-0999

予約制 マイナンバーカード休日臨時交付窓口を開設します

問合せ 住民福祉課（内線112～114）

マイナンバーカードを申請した人で、交付通知書が届いた人を対象に休日臨時交付窓口を開設します。仕事等で平日に来庁が困難な人はぜひご利用ください。なお、予約制ですので、申請を希望される方は住民福祉課へお電話ください。予約の無い人は交付できません。

予約受付開始 5月9日（火）午前9時～

マイナンバーカード休日臨時交付窓口（予約制）

と き	と ころ	受付時間
5月13日（土）	住民福祉課	9:00～12:00
5月27日（土）	住民福祉課	9:00～12:00

持ち物

- ・マイナンバーカード交付通知書・電子証明書発行通知書（ハガキ）
- ・通知カード（紛失された方は申し出て下さい。）
- ・住民基本台帳カード（お持ちの方のみ）
- ・本人確認書類（運転免許証など官公署発行の顔写真付きは1点、顔写真付きをお持ちでない方は、健康保険証、年金手帳など2点）

マイナポイントの申請をお手伝いします!



問合せ 総務課（内線216・217）

マイナポイント事業HP

休日および出張支援窓口（※1）

と き	と ころ
5月9日（火）	10:00～12:00、13:00～15:30 日間賀島公民館
5月13日（土）	9:00～12:00 役場本庁
5月16日（火）	10:00～12:00、13:00～15:30 篠島開発総合センター
5月23日（火）	10:00～12:00、13:00～15:30 日間賀島公民館
5月27日（土）	9:00～12:00 役場本庁
5月30日（火）	10:00～12:00、13:00～15:30 篠島開発総合センター

対 象 マイナンバーカードをお持ちの方（2月28日以前に申請したマイナンバーカードに限りです）

持 ち 物 ①マイナンバーカード ②マイナンバーカードに設定した4桁の暗証番号
③本人名義の通帳 ④ポイントを申し込むサービスの決済サービスIDとセキュリティコード（※2）

※1 平日は役場総務課（2階）でも申請支援を行っています。

※2 決済サービスIDとセキュリティコードは選択する決済サービス（電子マネーやクレジットカードなど）によって異なります。詳細はマイナポイント事業HPをご覧ください。

HP番号 1004069

【お詫びと訂正】「障がい者を対象とした「学校の校務補助員」を募集しています」の記事内でお知らせした報酬の金額に誤りがございました。訂正し、お詫びいたします。

【正】月額130,700円～189,200円（週30時間の場合） 【誤】月額127,100円～187,800円（週30時間の場合）
月額 87,100円～126,100円（週20時間の場合） 月額 84,800円～125,200円（週20時間の場合）

minamichita
募集 recruit
町職員を募集します 第1次募集

☎ 総務課 ☎ 214・215

令和6年4月1日採用予定
「明るく、楽しく、生き生きと」

募集期間 5月15日(月)～5月26日(金)

募集職種 事務職、保健職、保育職

試験日 5月29日(月)～6月9日(金)で町が指定する日時

募集職種は変更となる場合があります。詳しくは町公式ホームページをご確認ください。



HP番号 1004303

minamichita
募集 recruit
天神山駐車場(師崎)定期利用募集

☎ 企画財政課 ☎ 322

天神山駐車場の定期利用者を募集しています。利用を希望される場合には、以下をご確認いただきお申し込みください。

場 所 師崎宇天神山9-1

募集台数 4台

駐車料金 1カ月 4,110円

申込方法 5月1日(月)～15日(月)(土日祝日を除く)の間に、企画財政課または各サービスセンターに申込書を提出してください(申込書は、企画財政課および各サービスセンターでお渡します)。

利用可能日 6月1日から(予定)

※申し込み多数の場合は抽選となります。
※営利を目的とした駐車場の利用はできません。

minamichita
イベント event
**6月18日(日)は父の日!!
スイーツ作り教室
(父の日プレゼント編)**

☎ 社会教育課 ☎ 65-2880

毎日頑張っているお父さんへ♡愛情たっぷりの手作りスイーツをプレゼントして、日頃の感謝を伝えませんか。お菓子作りのプロが、美味しくできる「コツ」を分かりやすく教えてくださいませ!!

と き 6月10日(土) 午後2時～5時

と ころ 山海公民館調理室

内 容 ミルクレープを作る

対象・定員 小学生から一般 8組(先着)

※小学校5年生以下は保護者同伴

講 師 齋藤慎也さん

材料費 2,000円

申込方法 電話による申込み

申込期限 5月31日(水)

HP番号 1004286

minamichita
イベント event
**ワークショップで楽しく体験!
おたから工房**

☎ おたから博実行委員会(南知多町観光案内所)
☎ 62-3100

レトロな古民家を会場に、多数の作家さんをお招きしてワークショップを行います!

「多肉植物の寄せ植え体験」「つる籠編み」「小物づくり」など、ワークショップの種類は様々。自分だけのオリジナル作品を、ぜひ作りにきてください!

当日来場されたお子さん(小学生まで、先着30人)に木のおもちゃ作成キットをプレゼント!

と き 6月4日(日) 午前9時30分～午後3時

と ころ 梅原邸(内海宇馬場22・23合併地)

入館料 無料(ワークショップは材料費がかかります)

主 催 おたから博実行委員会



HP番号 1001401

minamichita
イベント event
**ウミウシを見つけよう
～自然観察会参加者募集～**

☎ 環境課 ☎ 524

南知多の海にはいろいろな生き物が生息しています。自然に親しみ、観察し、身近な自然の大切さを考えてみませんか?

と き 5月20日(土) 午前9時30分から

観察場所 豊浜字峠地内(荒磯海岸)

集合場所 愛知県水産試験場(小佐)駐車場(9時30分までにお集まりください)

参加費 無料

持ち物 濡れてもよい運動靴または長靴(ビーチサンダルは不可)、たも、バケツ、ミニスコップなど
※長ズボン、長袖シャツ、帽子での参加をお願いします。また、暑さ対策のため、水筒持参をお願いします。

そ の 他 小学生以下は保護者同伴で参加してください。なお、事前申し込みは不要です。

指導は知多自然観察会の皆さんです。
※詳細は町公式ホームページをご覧ください。

HP番号 1001023

minamichita
お知らせ news
トンビやタヌキなどの野生動物にエサを与えないでください

☎ 環境課 ☎ 524

野生動物は、自然の中で生活を営んでいるため、人が食べ物を与えると、個体数を過度に増やすことになります。また、エサをもらうと人に馴れてしまい人家のすぐ近くで生活や巣作りをするなど、人にとって様々な被害を発生させる原因になります。

エサやりによって、一カ所に多くの野生動物が集まると、動物間で病気が蔓延する原因となるので、野生動物にとっても良いことではありません。**野生動物はペットではありませんのでエサを与えないでください。**

minamichita
その他 other
寄 贈

☎ 社会教育課 ☎ 65-2880

ありがとうございました

●民俗資料として

雛人形 一式

株式会社シーサイドホテル松涛 榎本さわ様



minamichita
お知らせ news
**山海公民館をご利用の皆さまへ
(公民館への進入路の変更について)**

☎ 社会教育課 ☎ 65-2880

6月中旬まで、山海公民館水門工事のため、進入経路が下の地図の通り変更となります。工事期間中、公民館へは別に設けた進入経路から入れます。

皆さまには、大変ご迷惑をおかけしますが、ご理解とご協力を賜りますよう、よろしくお願いいたします。

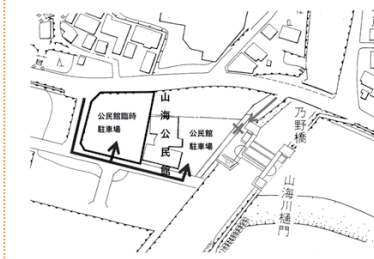

☎65-0711 FAX65-0694
✉ minamichita@town.minamichita.lg.jp

成年後見制度の巡回相談 予約制 無料
住民福祉課(内線15-117)
認知症や知的障がい、精神障がいのため判断能力が十分でない方のために、主に法律面で支援する制度があります。制度利用の仕方・申し立ての手続き、制度自体を知りたい方は事前にお申し込みのうえ、お気軽にご利用ください。
とき 5月25日(木)
午後1時30分～4時30分
ところ 役場相談室(1階)
申込み・問合せ 知多地域権利擁護支援センター
☎056239-3770
(平日午前9時～午後5時)

相談



障がいのある方やご家族の巡回相談 予約制 無料
住民福祉課(内線15-117)
障がいの種類や問題の大きさに関わりなく、ご相談ください。
相談は無料で、秘密は必ず守ります。前日までの完全予約制となりますので、事前にお申し込みをお願いします。
とき 5月9日(火)
午後1時30分～4時
ところ 役場相談室(1階)
申込み・問合せ 知多南部基幹相談支援センター
ゆめじろう ☎72-6464
メール: soundan@tune.con.ne.jp
わちまる ☎73-3201
メール: soundan-co@wapp-a-no-kai.jp
(平日午前9時～午後5時)

5月の町長対話室

皆さまの声を聞かせください
とき 5月28日(日)
午前9時～11時30分(一組30分以内)
ところ 役場 第一会議室(1階)
申込み・問合せ 総務課(内線217)
申込期限 5月22日(月) 午後3時
詳細は町HPから→ HP番号 1001569

案内



軽度・中等度難聴児補聴器購入費等を助成します
住民福祉課(内線15-117)
身体障害者手帳の交付対象とならない軽度・中等度難聴児の方に、言語習得および教育における健全な発達を支援するため、補聴器の購入に係る費用または修理に係る費用の一部を助成します。

対象者 次のいずれにも該当する児童
○町内に住所を有する18歳未満の方
○両耳の聴力レベルが30dB以上70dB未満で、身体障害者手帳の交付の対象とならない方
○補聴器の装用により、言語の習得等一定の効果が期待できると判断された方
○対象児童の属する世帯員に、申請のあった月に属する年度(4月から6月)にあっては前年度の市町村民税所得割額が46万円以上の方がいないこと
○他の法令に基づき補聴器購入費等の助成を受けていないこと
助成金の支給額 補聴器1台当たりの基準額に2/3を乗じて得た額を上限とする(千円未満は切り捨て)申請 補聴器の購入・修理を行う前に住民福祉課へ申請してください。
助成金の支給額や申請についての詳しい内容は、住民福祉課へお問い合わせいただくか、ホームページをご覧ください。

自動車税種別割の納付をお忘れなく

5月31日(水)は、自動車税種別割の納期限です。
4月1日現在で自動車をお持ちの方に対し、5月1日(月)に県税事務所から納税通知書を送りましたので、お近くの県税事務所、金融機関、コンビニエンスストア等で納付してください。
問合せ 知多県税事務所 課税第二課 自動車税グループ ☎89-8176 (ダイヤルイン)



minamichita その他 other
春の町民あいさつ運動

☎65-2880 社会教育課
あいさつは、短い言葉で相手に気持ちを伝える大事なコミュニケーションです。笑顔であいさつをすることで、お互いの気持ちを明るくしてくれます。

5月1日～20日 大きな声でしっかりあいさつ

- ・おはようございます
- ・おやすみなさい
- ・こんにちは
- ・こんばんは
- ・いってきます
- ・おかえりなさい
- ・ありがとうございます
- ・すみません

minamichita お知らせ news
軽自動車税を口座振替で納めている方へ軽自動車税(種別割)納税証明書(継続検査用)の送付を廃止します

☎145-146 税務課(内線145・146)
軽自動車税(種別割)を口座振替で納めている方について、令和5年度から継続検査(車検)用の納税証明書の送付を廃止します。令和5年1月から車検の際の納税確認は電子で行えるようになり、検査窓口への納税証明書の提出は原則不要となりました。なお、「二輪の小型自動車(250cc超)」については未対応のため、振替確認後に引き続き納税証明書を送付します。



HP番号 1004299

minamichita イベント event
第39回 南知多町芸能祭 入場無料

☎77-3755 町文化協会
とき 5月21日(日) 午後1時(開演)
ところ 町総合体育館
内容 舞踊・民謡・太鼓・カラオケ・コーラス・フラダンス・端唄の発表
◎ご家族、お友達お誘い合わせでご来場お待ちしております。



minamichita 募集 recruit
会計年度任用職員募集

☎65-1294 学校給食センター
職種 事務員
仕事内容 学校給食に関する事務
募集人員 1人
勤務場所 南知多町学校給食センター
雇用期間 7月1日～令和6年3月31日(更新の可能性あり)
応募条件 雇用保険に加入
勤務時間 午前9時～午後3時 週5日勤務(土日祝除く)
時間給 992円 ※通勤手当は通勤距離により支給
試験内容 面接(日程は後日連絡)
申込方法・期間 5月31日(水)までに、採用申込書を学校給食センターへお持ちください。申込書は学校給食センター窓口および町公式ホームページに掲載しています。

役場 ☎65-0711 FAX65-0694
 〓 minamichita@town.minamichita.lg.jp

5月行事カレンダー

1月		
2月		
3月	憲法記念日	
4月	みどりの日	
5月	こどもの日	
6月		
7月		
8月		
9月	マイナポイント出張受付 障がい者巡回相談	日間賀島公民館 役場 10:00～12:00 13:00～15:30 13:30～16:00
10月		
11月		
12月	心配ごと相談	町公民館内海分館 14:00～16:00
13月	マイナポイント休日受付	役場 9:00～12:00
14日		
15月		
16月	マイナポイント出張受付	篠島開発総合センター 10:00～12:00 13:00～15:30
17月		
18月		
19月		
20月		
21日		
22月		
23月	マイナポイント出張受付 心配ごと相談	日間賀島公民館 師崎公民館 10:00～12:00 13:00～15:30 14:00～16:00
24月		
25月	成年後見巡回相談	役場 13:30～16:30
26月		
27月	マイナポイント休日受付	役場 9:00～12:00
28日	町長対話室	役場 9:00～11:30
29月		
30月	マイナポイント出張受付	篠島開発総合センター 10:00～12:00 13:00～15:30
31月		

相談 働きたい若者をサポートします

若者就職相談 定員2組 各50分間(先着順 予約優先・無料)

働きたいけど「自信がない」、「不安だ」などの悩みに対して、キャリアコンサルタントがニーズに合わせ支援を行います。

- とき 6月7日(水) ①午後2時～ ②午後3時～
- ところ 南知多町役場 第2会議室
- 対象 15歳～39歳の就業も通学もしていない若者やそのご家族
- 〓 ちた地域若者サポートステーション ☎89-7947

HP番号 1001477

5 2023 No.1052

広報みなみちた

人口と世帯数(住民基本台帳)

区分	男(人)	女(人)	計(人)	世帯数
内海	2,253	2,327	4,580	2,011
豊浜	2,059	2,320	4,379	1,996
師崎	1,972	1,982	3,954	1,810
篠島	760	737	1,497	587
日間賀島	828	884	1,712	602
計	7,872 (-57)	8,250 (-43)	16,122 (-100)	7,006 (-24)
うち外国人	242	252	494	430

()内は前月比 令和5年3月末現在

3月中の異動

出生 3人	死亡 31人	転入121人	転出190人
その他増減			-3人

町の火災・救急・交通事故 3月

火災と救急	件数
火災	0件(2件)
救急	101件(273件)
交通事故	件数
件数	3件(6件)
死者	0人(0人)
重軽傷者	6人(9人)

()内は令和5年1月からの累計
 交通死亡事故ゼロ 1,070日継続中! 令和5年3月末現在①
 ※今月号より交通死亡事故ゼロの継続日数について、①を基準日として計算しています。

5月の納税

◆軽自動車税……全期分
 ※納期限……5月31日(水)

口座振替をご利用の方は、預金残高の確認をお願いします。

心配ごと相談 先着4人

〓町社会福祉協議会 ☎65-2687

とき 6月13日(火) 午後2時～4時
 ところ 南知多JA会館
 相談員 人権擁護委員・行政相談委員・弁護士

とき 6月23日(金) 午後2時～4時
 ところ 町公民館内海分館
 相談員 人権擁護委員・行政相談委員・弁護士
 相談時間 1人30分まで

人権や行政に関する相談もできます。
 ※相談日の前日までに予約をしてください。

県立特別支援学校 体験入学

学校教育課 (内線555)

来年度に小・中・高等学校入学予定で、障がいの可能性があると思われるお子さんとその保護者を対象に、体験入学が行われます。

●半田特別支援学校

半田市池田町2-30
 ☎277-0611

とき 9月12日(火)

対象 知的発達に遅れのある子

●ひいらぎ特別支援学校

半田市出口町1-8-1
 ☎267-1311

とき 6月15日(木)

対象 手足の不自由な子

●大府特別支援学校

大府市森岡町7-4-27
 ☎0562-248-5311

とき 7月12日(水)

対象 病気で療養している子

申込み・問合せ 学校へ直接

電話でお申し込みください。

※各特別支援学校では、随時相談に応じています。

寄贈



ありがとうございます

●みさき小学校へ

体育館通路スロープ(可動式)
 令和5年神護寺節分分会 1個

●内海中学校(現南知多中)へ

書画カメララック
 第51回卒業生友誼会 1台

●内海保育所へ

連結オープン扉
 おまきごとセット 3台

●大井保育所へ

菓子詰合
 令和5年初老大井戌亥会
 令和5年遷居大井末廣會 保護者会

●室内あそび用まごごとテーブル

まごごと用丸座卓
 令和5年初老 大井・師崎戌亥会

●デジタルカメラ

令和4年度内海保育所 5台

●第38回石原杯半田少年柔道大会(小学生の部)

3位 豊浜ひまわり

●第39回南知多ライオンズクラブ杯

ミニバスケットボール大会
 とき 2月18日
 ところ 総合体育館

●子育て支援センターへ

ラッコのあんよクッション
 マット
 株式会社石橋組
 株式会社中京銀行

屋外折りたたみテント

株式会社石橋組
 株式会社中京銀行

株式会社石橋組
 株式会社中京銀行

スポーツ大会結果

■第39回南知多ライオンズクラブ杯

ミニバスケットボール大会

とき 2月18日

ところ 総合体育館

3位 豊浜ひまわり

■第38回石原杯半田少年柔道大会(小学生の部)

とき 3月5日

ところ 青山記念武道館

個人戦 女子4・5年の部

3位 山下ありさ

広報「みなみちた」をいつでもどこでも!

「マチイロ」「マイ広報紙」で配信中!

〓 総務課 (内線216・217)

マチイロ

広報紙を閲覧できる無料のアプリです。事前に登録することで、発行のお知らせなども届きます。



◀「マチイロ」ウェブサイト



「みなみちた」についてご感想・要望をお寄せください。

マイ広報紙

広報紙の記事情報を「子育て」や「健康」などカテゴリごとに関覧できる無料ウェブサイトです。



「マイ広報紙」ウェブサイト

HP番号 1001576



みやじ しゅうご
宮地 柊伍ちゃん (日間賀島) R4.2.17生
お父さん 良さん・お母さん ゆう 由羽さん

はじめまして!
満1歳
で〜す。



お子さんの写真を 大募集中!!



ふじた けいし
藤田 啓志ちゃん (大井) R4.3.2生
お父さん 茂浩さん・お母さん まさき 真咲さん

町公式ホームページまたは、メール・郵送からお申し込みいただけます。

メール:soumu@town.minamichita.lg.jp

メールタイトルに「満一歳 掲載希望」、メール本文にお子さんのお名前、ふりがな、生年月日、お父さんのお名前、ふりがな、お母さんのお名前、ふりがな、ご住所を記載してください。

郵送:〒470-3495

(住所不要)

南知多町役場 総務課



新築・リフォームのベストパートナー

お見積り無料

chitaRhome
(有)知多リホーム

住まいのお困りごと何でもご相談ください。

☎23-0678 半田市星崎町2-207-2



今、住宅省エネリフォームで
過去最大級の補助金が始まっています!

受付期間 3月下旬～予算上限に達するまで

子どもエコすまい支援事業原則
最大30万円補助

開口部の断熱改修
防犯・防災性向上の開口部改修
生活騒音の開口部改修など

先進的窓リノベ事業
最大200万円補助

高性能な断熱窓への省エネ改修



国土交通省・経済産業省・環境省が窓リフォームを支援しています
詳しくはホームページを検索

住宅省エネ2023キャンペーン 検索

有限会社 知多硝子建材 ☎73-0201

知多郡武豊町富貴岡田73-1(ゲンキー富貴店さん前です)

広告募集中

広報みなみちたに掲載する広告を
募集しています。

詳しくは町公式ホームページをご覧ください。